



JAP 881
skrytá zárubeň
Emotive 47/15

www.skrytazaruben.cz
www.japcz.cz

JAP 881 EMOTIVE 47/15			
čistý průchod po osazení zárubně D x J	celkové rozměry otočné zárubně E x H*	standardní rozměr dřevěného / skleněného dveřního křídla C x L	tloušťka dřevěného/skleněného dveřního křídla F
600 x 1970	726 x 2033	622 x 1975 / 620 x 1970	62 / 8,10,12
700 x 1970	826 x 2033	722 x 1975 / 720 x 1970	
800 x 1970	926 x 2033	822 x 1975 / 820 x 1970	
900 x 1970	1026 x 2033	922 x 1975 / 920 x 1970	
1000 x 1970	1126 x 2033	1022 x 1975 / 1020 x 1970	

*včetně kotev

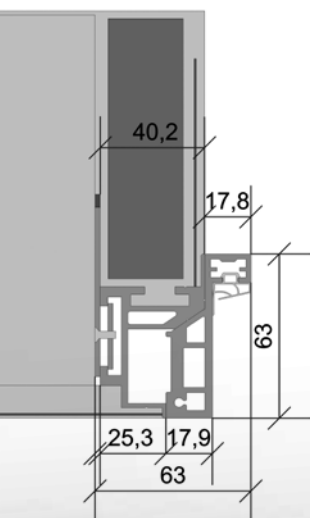

JAP 881 BEZOBLOŽKOVÁ ZÁRUBEŇ EMOTIVE 47/15

Otevírání polodrážkových pravých nebo levých dveří od sebe i k sobě z pohledové strany= strany dveří, která lícuje se sousední příčkou.

Doporučené rozměry hrubého stavebního otvoru do **zděných systémů** jsou **H+10mm x E+20mm**.

Doporučené rozměry hrubého stavebního otvoru **do systémů suché výstavby** odpovídají rozměrům **ExH** – stavební otvor nutné upravit posunem sádkartonářských profilů přesně na rozměr dodané zárubně.

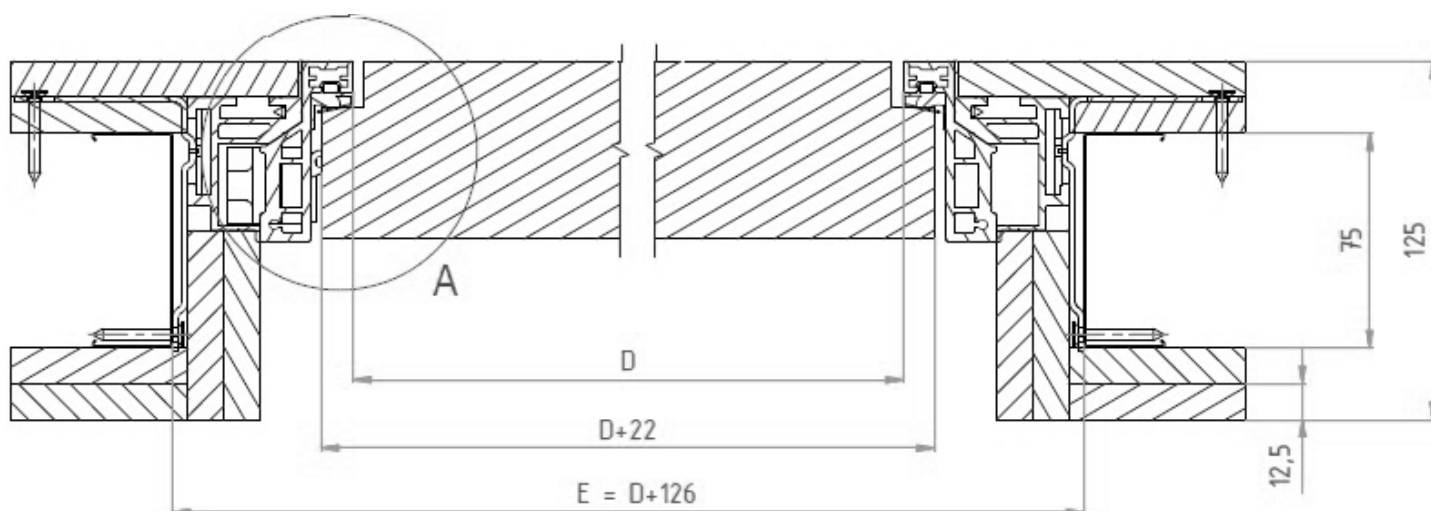

Mezera mezi zárubní a dveřním křídlem 4 mm, mezera mezi dveřmi a podlahou 6 mm. Zárubeň opatřená kotvami je určena pro minimální dokončenou tl. příčky 125 mm a vyšší. V případě dokončené příčky tl. 100 mm je nutné si kotvení vyřešit prošroubováním v nepohledové části profilu a použitím nízkoexpanzní PUR pěny.

dřevěné dveře otevřené
a zavřené
otvíráni k sobě
(klasicky)

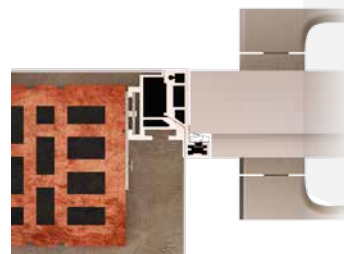
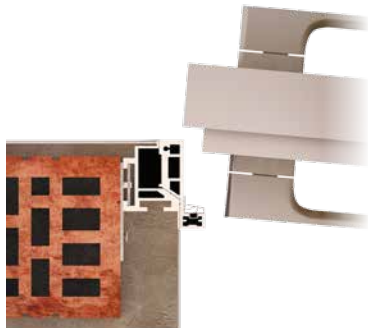

dřevěné dveře otevřené a
zavřené
otvíráni od sebe
(reverzně)

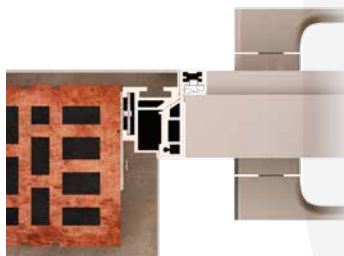

skleněné dveře otevřené
a zavřené
otvíráni k sobě
(klasicky)

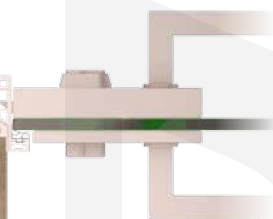
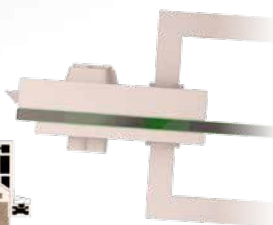

skleněné dveře otevřené
a zavřené
otvíráni od sebe
(reverzně)

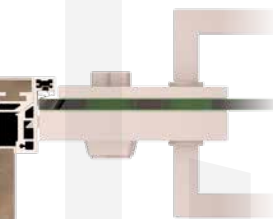
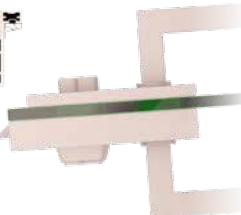
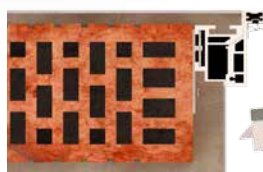

U této zárubně lze použít:

- panty Tectus 340 (pro dřevěné dveře a dveře Master 62)
- panty CEAM 1130 (pro dřevěné dveře a dveře Master 62)
- panty FLAT pro skleněné dveře
- 2ks pantu T240: 40kg
- 2ks pantu T340: 80kg
- 2ks pantu CEAM 1130: 60kg
- 2ks pantu FLAT: 60kg

- magnetický protiplech MaT – regulovatelný nebo neregulovatelný
- nerezový protiplech

Otvor je nutné opatřit překladem – **zárubeň není schopná nést zatížení.**

Standardní čistý průchod je 1970, 2100 mm.
Atypické rozměry od 1975 až 3700 mm.

řez zárubně a dveřního křídla
DŘEVĚNÉ KŘÍDLO

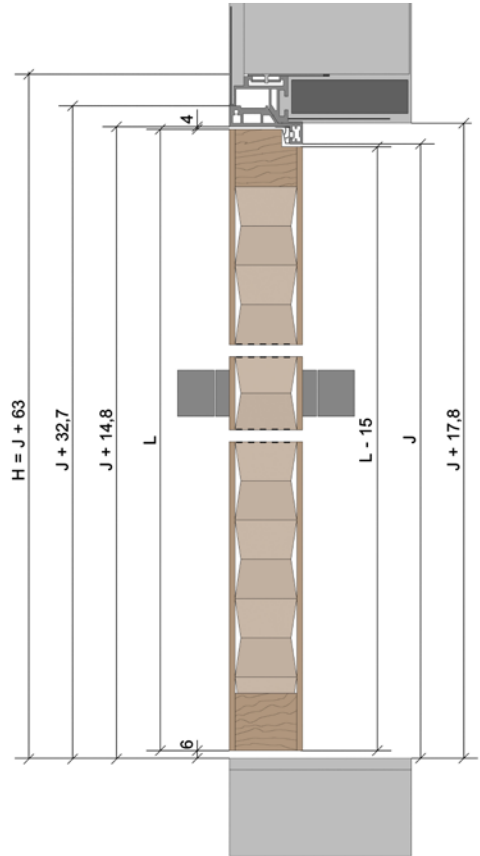
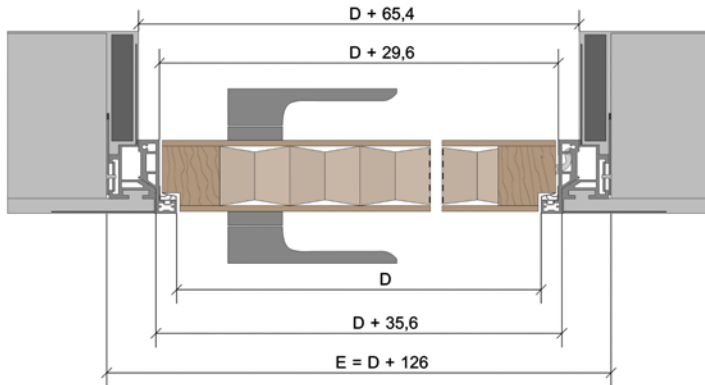
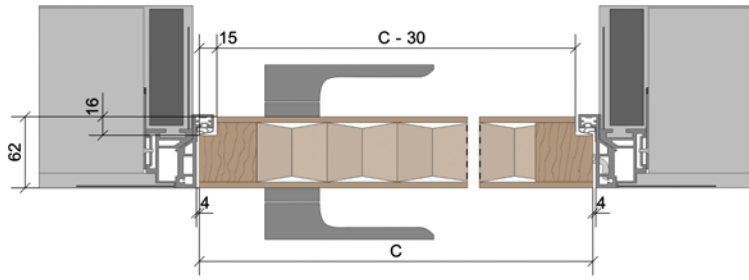

C - šířka dveřního křídla D - čistá průchozí šířka zárubně
 L - výška dveřního křídla J - čistá průchozí výška zárubně

**nabízené varianty
 zárubně**

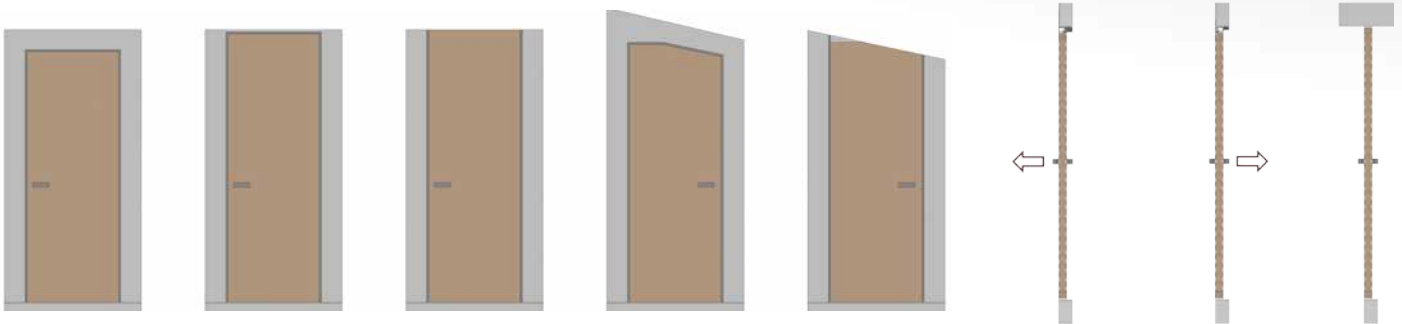

směr otvírání

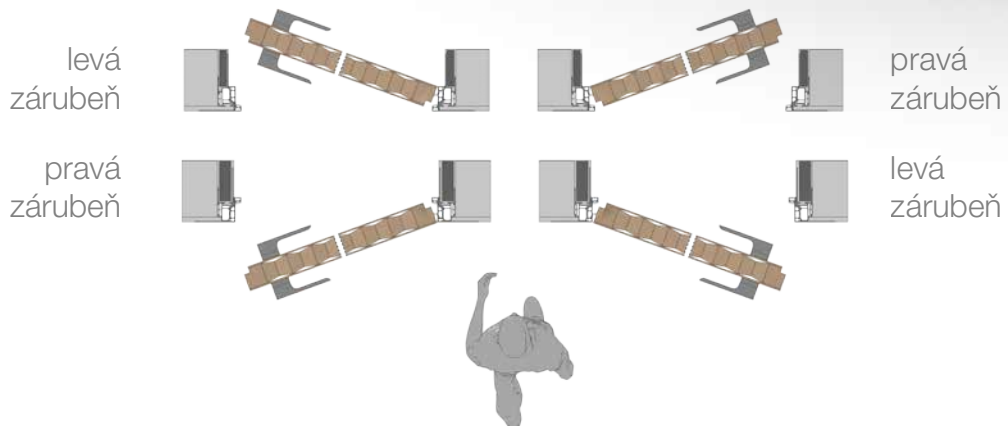

řez zárubně a dveřního křídla
CELOSKLENĚNÉ KŘÍDLO

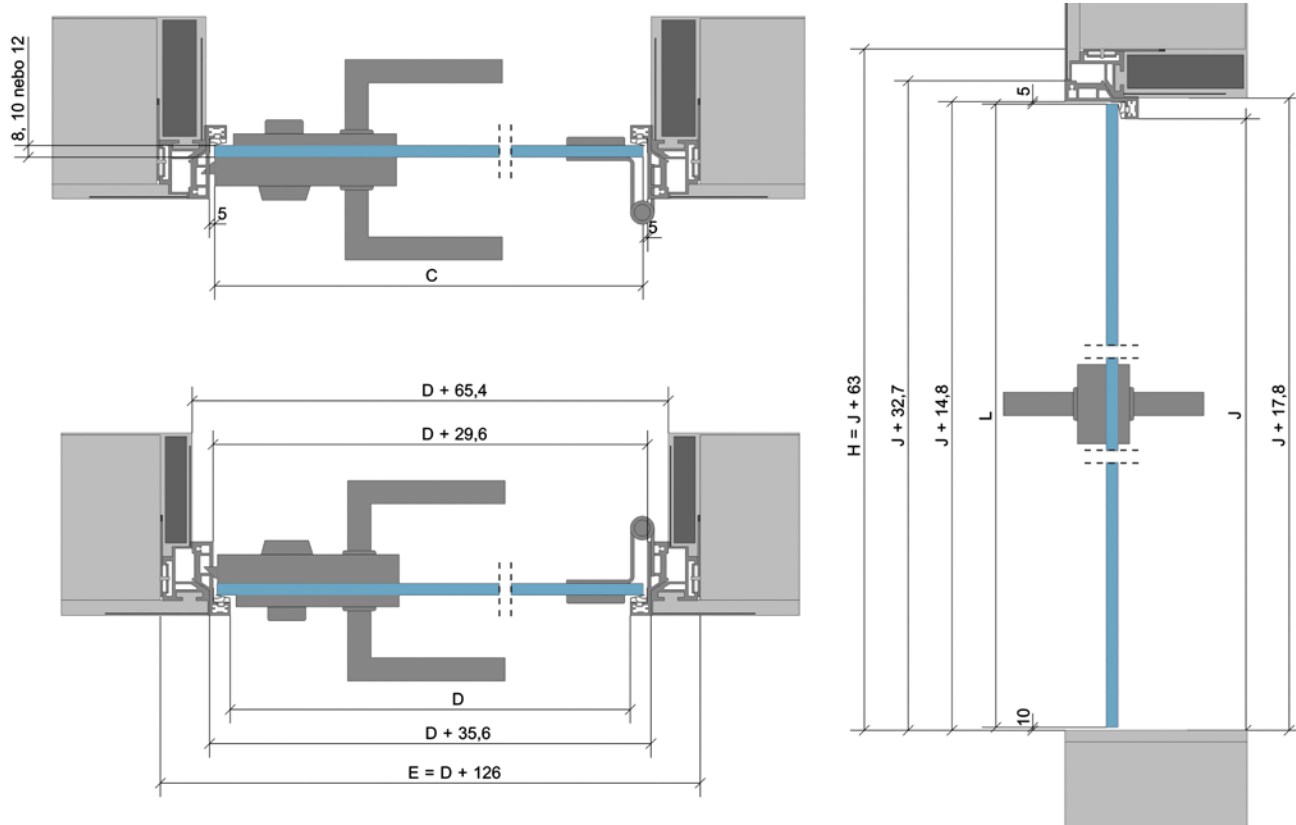

C - šířka dveřního křídla D - čistá průchozí šířka zárubně
 L - výška dveřního křídla J - čistá průchozí výška zárubně

**nabízené varianty
 zárubně**

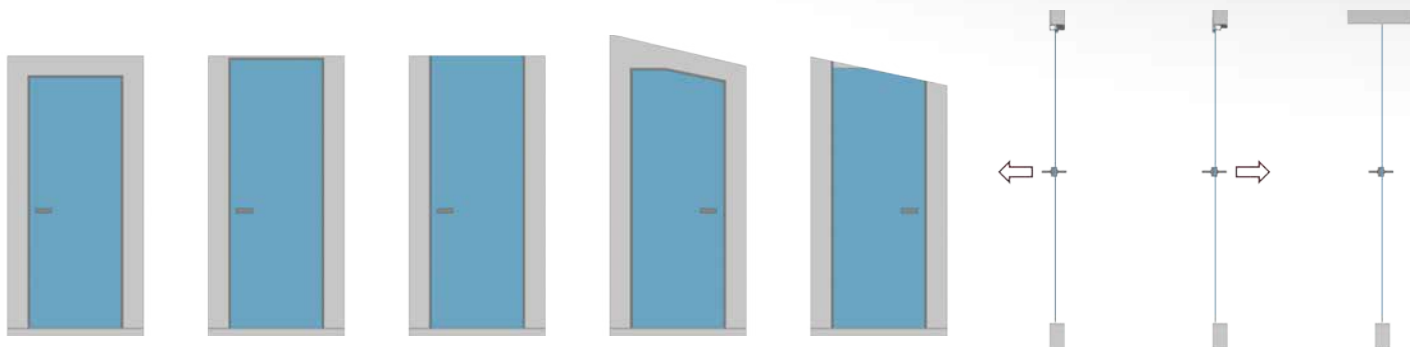

směr otvírání

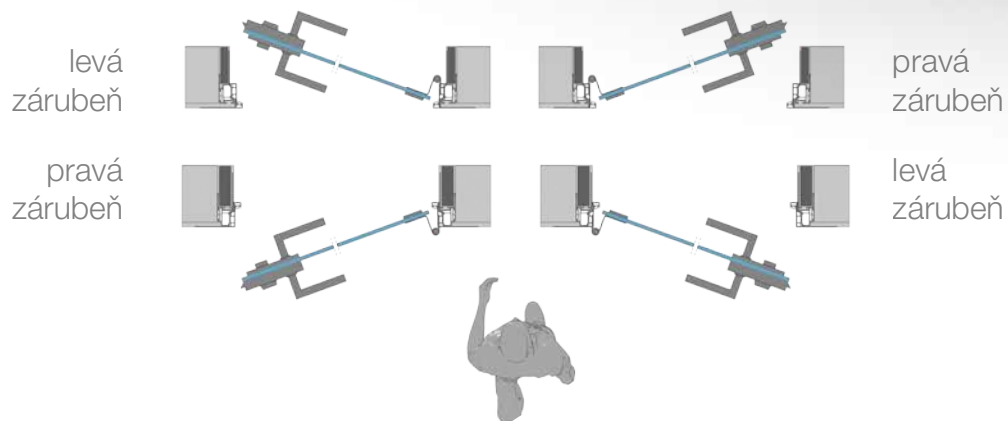

DALŠÍ PRODUKTY

| SCHODY

| NEREZOVÁ **ZÁBRADLÍ**

| SKLENĚNÉ **STĚNY**

| GRAFOSKLO

| STAHOVACÍ **SCHODY**

| STAVEBNÍ **POUZDRA**

| POSUVNÉ **SYSTÉMY**

| INTERIÉROVÉ **DVEŘE**